

空気清浄機

Akari Air アカリア

型名 MC-P101-N 取扱説明書

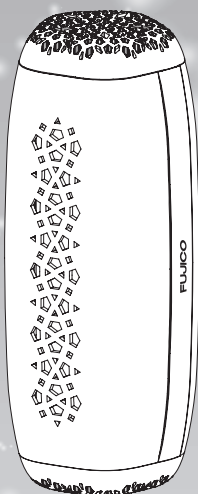

もくじ

光除菌について……………	2
安全上のご注意……………	3
Akari Airの特徴……………	5
同梱品……………	5
各部のなまえ……………	6
使いかた……………	7
お手入れ……………	9
仕様……………	12
故障かな?……………	13
保証とアフターサービス…	14
お問い合わせ先……………	16

- この度は、お買い上げいただき、誠にありがとうございます。
- 本書をよくお読みのうえ、正しく安全にお使いください。
- ご使用前に「安全上のご注意」(P.3～P.4)を必ずお読みください。

光除菌について



「光除菌」とは、光触媒による新しい除菌・消臭技術。光触媒を株式会社フジコーの独自技術でフィルターに成膜しており、高い除菌力、および消臭力を発揮します。

「光除菌」を実現する3つの要素

01 光触媒

- 「光除菌」の基本は“光触媒”。光触媒は光があたることで、強い酸化力が生まれ、菌・ウイルス等の有害物質や、臭いの元となるガスを水と二酸化炭素に分解します。
- この光触媒反応は光がある限り持続します。
- 「光除菌」は、光触媒として、触媒反応の効率が良い二酸化チタンを採用しています。二酸化チタンは白色で、人体に無害であるため、粒度が大きく酸化作用が起きにくく表面処理されたものについては、食品や医薬品、化粧品などの着色料としても利用されている身近な素材です。

【光触媒反応】

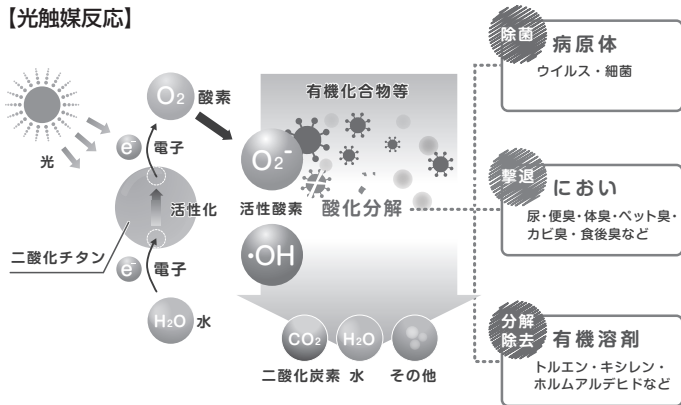

02 銀



- 古代から強い除菌能力を持つことが知られている銀と光触媒を組み合わせたハイブリッド光触媒を採用。
- 銀自体の除菌能力に加え、光触媒自体も銀が加わることで、さらに活性化するため、光触媒単体と比べると、より高い分解能力を発揮します。

03 成膜方法

- “低温高速溶射”という当社独自技術で、光触媒を変性させることなく、銀とともに成膜することに成功しました。(低温：800℃以下。高速：マッハ3程度)
- 光触媒を成膜する一般的な手法である溶剤(接着剤のようなもの)を使わないため、光触媒および銀が溶剤に埋もれることなく、純度の高い皮膜が形成され、光触媒および銀の能力をより引き出します。

安全上のご注意

■ 誤った使いかたで生じる内容を次のように区分して、説明しています。

 警告	「死亡や重傷を負うおそれがある内容」です。
 注意	「傷害を負うことや、財産の損害が発生するおそれがある内容」です。

警告



禁止

- USBケーブルを傷付けない・無理に曲げない・引っ張らない・ねじらない・たばねない・高温部に近づけない・重い物を載せたり、挟み込んだりしない・加工しない
また、傷ついたUSBケーブルは使用しない
(USBケーブルが破損し、ショート・火災・感電の原因)
- 濡れた手でUSBケーブルを抜き差ししない
(感電の原因)
- 吹出口や吸込口から本体内部に飲料水、たばこの灰、金属類や燃えやすいものなどを入れない
(火災・感電の原因)
→ 本体内部に水や異物が入った場合は、USBケーブルを電源から抜いて、お買い上げの販売店、または「お客様相談窓口」 P.16 にご相談ください。
- 改造、修理、分解はしない
(火災・感電・けがの原因)
- 調理台や加湿機のそばなど、油煙や湿気が当たるような場所に置かない
(感電の原因)
- 本体に水をつけたり、かけたりしない
(火災・感電の原因)
- 幼児の手の届く範囲では使用しない
(感電・けがの原因)
- 同梱のUSBケーブル以外は使用しない
また、同梱のUSBケーブルで、他の商品を使用しない
(異常発熱による発火・ショートの原因)
- 出力電圧がDC 5V以外の機器に接続しない
(火災・感電の原因)
- 吸込口や吹出口、隙間に指や棒など異物を入れない
また、吹出口にはクリップなどを落とさない
(感電・けがの原因)



必ず守る

- 異常時(こげ臭いニオイなど)は、運転を停止して、USBケーブルを抜く
(火災・感電の原因)

必ずお守りください 人への危害、財産の損害を防止するため、必ずお守りいただく項目を説明しています

■ お守りいただく内容を次の図記号で説明しています。



してはいけない内容です。



実行しなければならない内容です。

注意



禁止

- 油類、アルコール、ベンジン、シンナーで拭いたり、ヘアスプレー、殺虫剤をかけない
- 室内くんじょうタイプ（発煙型）の殺虫剤使用時は運転しない
（事故や体調不良をおこす原因）
→ 機械内部に薬剤成分が蓄積し、その後吹出口から放出され健康を害すおそれがあります。殺虫剤使用後は十分に換気してから使用してください。
- 持ち運ぶときは、落としたり、衝撃を与えない
- USBケーブルを抜くときは、USBケーブルを引っ張らない
- パソコンなどのUSB接続端子で、外付けハードディスクなどの消費電力の大きい機器と同時に使用しない（パソコンなどに障害を与え、データ消失や故障の原因）



必ず守る

- 燃焼器具と一緒に運転するときは、こまめに窓を開け、換気をする
（事故や体調不良をおこす原因）
→ 本機を使用しても一酸化炭素等を除去することはできません。換気が不十分の場合、酸素不足による窒息の原因となりますのでこまめに換気してください。
- 長期間ご使用にならない場合は、必ずUSBケーブルを電源から抜く
- USBケーブルは、パソコンなどのUSB接続端子に直接接続する
（USBハブなどに接続すると、電流容量の不足による動作不良の原因）

・ 接続したパソコンのデータの消失や故障など、本機を使用することによって生じた損害に関して、いかなる場合においても当社は一切責任を負いません。データの復元・損失補償などはいたしませんのでご了承ください。

AkariAirの特徴

☑ こんなお悩みにお応えします



菌・ウイルス



ダニ



臭い



花粉

☑ 特徴一覧



癒し空間を演出する照明効果



国際宇宙ステーション採用の光除菌技術



活性炭+光触媒フィルター
2段階でダブル消臭



五角形が特徴的なモダンデザイン



運転モードは強・弱2段階



USB電源
(typeA/microB)



静音設計



ペットボトル500 ml
ほどのコンパクトサイズ

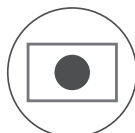

信頼の日本製

同梱品

■同梱品について

本パッケージに梱包されているものは下記のとおりです。
ご使用前にすべてそろっているか確認してください。

- | | |
|--|-----|
| <input type="checkbox"/> MC-P101-N本体 | 1 個 |
| <input type="checkbox"/> USBケーブル (約 1.2 m) | 1 個 |
| <input type="checkbox"/> 取扱説明書 (本書)..... | 1 冊 |

各部のなまえ

■各部のなまえについて

正面

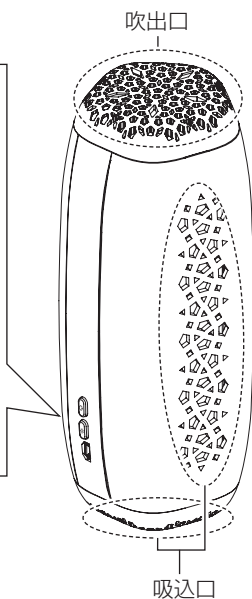
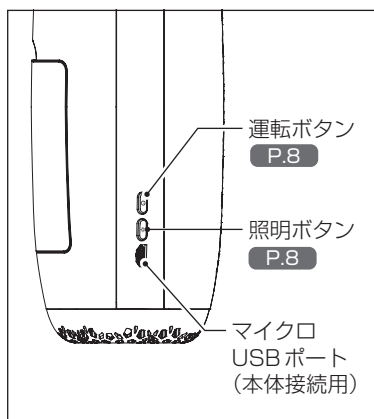

背面

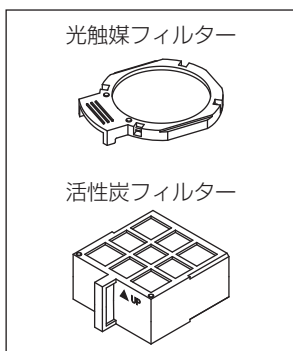
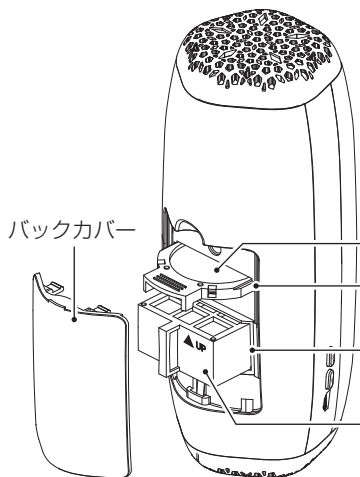

使いかた

1 USBケーブルを接続する

本体側面のマイクロUSBポートにUSBケーブルを接続する

- 同梱のUSBケーブル以外を使用しないでください。

ご注意

- USBケーブルは、本体のマイクロUSBポートにしっかりと接続してください。誤動作の原因となる場合があります。

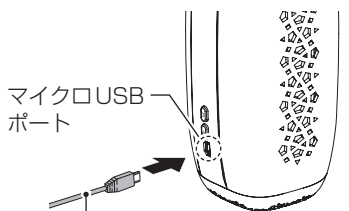

USBケーブル

- ※差し込む向きにご注意ください。無理に入れようとすると破損のおそれがあります。

2 USBケーブルを電源に差し込む

本体を適切な場所に設置し、USBケーブルをパソコンのUSB接続端子等に接続してください。（ご使用の際は4ページ目の

⚠注意 に記載の内容をお守りください）

横置きでも使用できます。

ご注意

- 市販のUSB ACアダプターを使用し、100V電源でご使用することも可能です。（USB ACアダプターはPSEマークの付いた定格5Vのものをご使用ください）



USB ACアダプター（市販品）

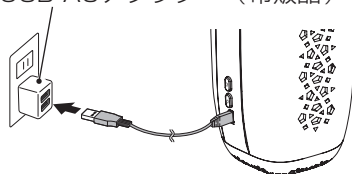

ご使用時の注意点

加湿器などから発生する水蒸気があたる所や水のかかる場所では使わない
（火災・感電・故障の原因）

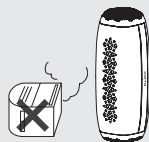

テレビやラジオ等の家電製品の近くには置かない
（映像の乱れや雑音の原因）

不安定な場所・落下の危険性のある場所・振動する場所に置かない
（転倒による故障の原因）



直射日光があたる場所から離す
（変形や変色、誤動作の原因）

■ 運転する

運転ボタンを押すことで運転モードを切り替えできます。

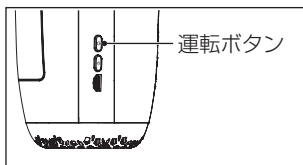

風量	状態
切	運転停止
弱	静かに運転したいとき
強	素早く除菌・消臭したいとき

■ 照明機能について

本機は、運転開始時に照明が点灯し、運転停止すると消灯します。また、運転中に照明ボタンを押すことで照明機能のON/OFFができます。

- ・ 照明機能をON/OFFするときには、照明が徐々に明るく/暗くなります。
- ・ 照明機能をOFFにして運転停止しても、再度運転する際は照明は点灯します。

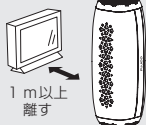
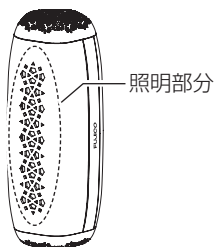
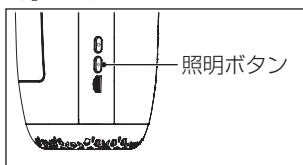

エアコン・暖房器具の
風が当たる場所や窓の
近くには置かない
(変形や変色、
誤動作の原因)

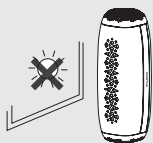
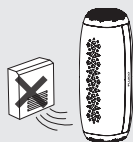

車で使用しない
(高温や振動等の
車内環境による
故障のおそれ)



お手入れ

本体お手入れ

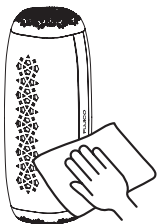

柔らかい布でゴミ、ホコリ、汚れをふき取ってください。

お知らせ

- 汚れがひどいときは、水または、ぬるま湯（40℃以下）を含ませ、固く絞った布でふいてください。

フィルター清掃

1 フィルターを取り外す

- ① バックカバーの点線部分を手前に引いて外す

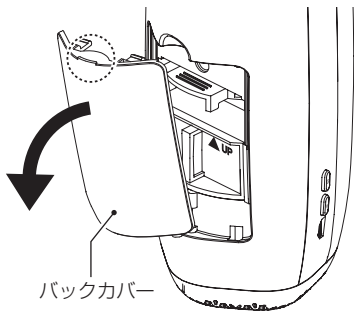

- ② 取っ手をつまんでフィルターを引き出す

● 光触媒フィルターの場合

光触媒フィルター

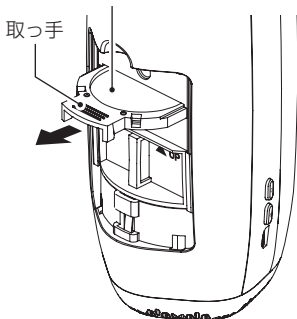

● 活性炭フィルターの場合

活性炭フィルター

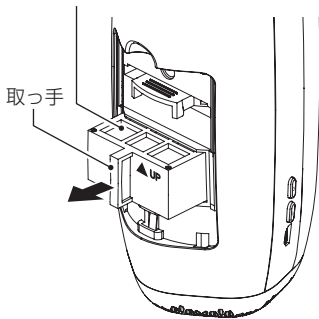

次のものは使わないでください。

(表面を傷めたり、内部(精密部)に液が浸透すると、故障の原因になります)

- | | | |
|---------|-------------|---------|
| ■ 金属タワシ | ■ 有機溶剤 | ■ アルコール |
| ■ クレンザー | ■ オープンクリーナー | ■ 漂白剤 |
| ■ 洗剤類 | | |

2 フィルターをお手入れする

● 光触媒フィルターの場合

掃除機で両面のゴミ、ホコリを吸い取ってください。

- 吹出口から風が出にくくなったと感じたときにお手入れしてください。

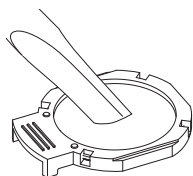

● 活性炭フィルターの場合

掃除機で両面のゴミ、ホコリを吸い取ってください。

- においが取れにくくなったと感じたときにお手入れしてください。
- 掃除機で掃除しても黒い目詰まりやにおいが取れにくくなってきた場合は、交換してください。

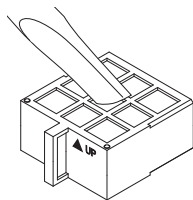

ご注意

- フィルターは水洗いしないでください。
- お手入れのときは、汚れが周囲に付着しないように、新聞紙などを敷いてください。
- お手入れ後は、フィルターを確実に取り付けてください。**P.11** フィルターが正しく取り付けられていないと、製品性能に影響を与えます。
- 掃除機でゴミ、ホコリを吸い取る際は、すきまノズル、コーナーノズルをご使用ください。ノズルをつけないと、誤ってフィルターを吸い込むおそれがあります。
- 活性炭フィルターは消耗品です。保証期間中でも「有料」となりますので、予めご了承ください。
- 交換用活性炭フィルター (MC-P1用活性炭フィルター MC-P1PF01) のお買い求めは販売店もしくは「お客様相談窓口」にお問い合わせください。
- 古い活性炭フィルターは、お住いの地域のごみ分別方法に従い廃棄してください。

活性炭フィルターの材質 …… ABS・活性炭

警告



必ず守る

- 必ずUSBケーブルを抜いてください
(感電やけがの原因)



禁止

- 改造、修理、分解はしない
(火災・感電・けがの原因)

3 フィルターを元通り取り付ける

① 取っ手をつまんでフィルターを奥まで押し込む

● 光触媒フィルターの場合

取っ手に突起がある方を下側にして取り付けてください。

● 活性炭フィルターの場合

▲の向きを確認して取り付けてください。

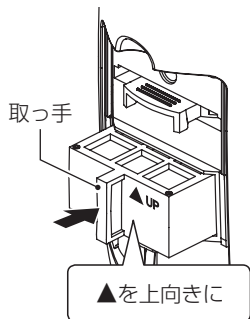
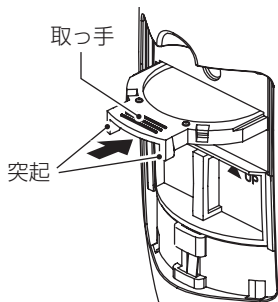

② 点線部分を持ってバックカバーを閉める

取付穴にバックカバーのツメを引っ掛けてから閉めてください。

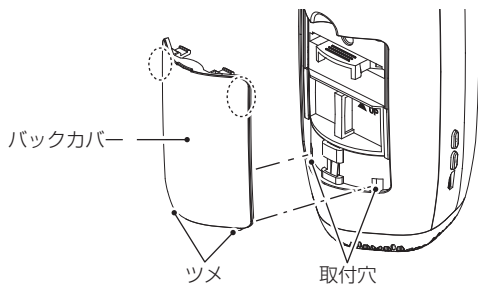

仕様

この製品は、日本国内用に設計されています。

型名	MC-P101-N/BK (ブラック) MC-P101-N/WT (ホワイト)	
電源 (本体)	DC 5 V (同梱のUSBケーブル ^{*1} を使用ください)	
推奨容積 (目安) ^{*2}	約 4 m ³ (当社基準)	
製品 寸法	幅	74 mm
	奥行	73 mm
	高さ	179 mm
重量	約 0.25 kg (USBケーブルを除く)	
運転モード	弱	強
風量 ^{*3}	0.03 m ³ /分	0.05 m ³ /分
消費電力 ^{*3}	0.8 W	1.1 W
運転音 ^{*3}	24 dB	29 dB
コード長さ	約 1.2 m	

※ 1 USBケーブルは、電源側がUSB Type-A、本体側はmicroUSB type-Bです。

※ 2 当社基準にて、製品を強運転した際、浮遊菌を24時間以内に99%以上除去できる容積の目安です。

※ 3 測定は当社測定方法による。

故障かな？

下記の確認と処置をお願いします。

処置後も異常が続くときは、まずUSBケーブルを電源から抜いてお買い上げの販売店、または「お客様相談窓口」 **P.16** にご連絡ください。

(詳しくは **P.14** を参照ください)

こんなときは	ご確認ください	ページ
においが取れにくい	光触媒フィルター、活性炭フィルターのお手入れをしてください。 それでも臭いが取れない場合は活性炭フィルターを交換してください。	9
運転しない	USBケーブルが正しく接続されているかご確認ください。	7
	バックカバーが正しく取り付けられているかご確認ください。	11
	装置の異常の可能性があります。	—
照明が点滅している	装置の異常です。	—

保証とアフターサービス

■ 修理を依頼されるときは

- ①最初に「故障かな？」 **P.13** を調べてください。
- ②それでも異常があるときは使用をやめて、必ずUSBケーブルを電源から抜いてください。
- ③お買い上げの販売店、または「お客様相談窓口」 **P.16** にご連絡ください。

■ 保証書

型名： MC-P101-N/BK (ブラック) MC-P101-N/WT (ホワイト)	
お客様	お名前 TEL - -
	〒 ご住所
販売店 (住所、店名、TEL)	
保証期間	お買い上げ日より 1年間
お買い上げ日	年 月 日 保証内容の詳細は、【保証規定】をご覧ください。

- 上記メモ内にご記入頂いたお名前、ご住所等について、保証期間内のサービス活動およびその後の安全点検のために利用させていただく場合がございますので、ご了承ください。
- お買い上げ日から上記の保証期間内に故障が発生した場合、ご購入時の伝票をご提示の上、お買い上げの販売店、または「お客様相談窓口」 **P.16** にご連絡ください。
- ご購入時の伝票は再発行いたしませんので、大切に保管してください。

(よくお読みください)

【保証規定】

1. 取扱説明書、本体添付ラベル等の注意書に基づくお客様の正常なご使用状態のもとで保証期間内に万一故障した場合、無料にて故障箇所を、当社所定の方法で修理させていただきますので、お買い上げの販売店、または「お客様相談窓口」 **P.16** にご連絡ください。修理を行うために交換した旧部品、または機械の一部にはお返しできないものがあります。
2. 異なる使用目的、あるいは誤った使い方による本製品の故障、またはその使用によって生じた直接、間接の損害については当社はその責任を負わないものとします。
3. 次のような場合には、保証期間中でも有料修理になります。
 - (1) ご購入時の伝票のご提示がない場合。
 - (2) ご購入時の伝票の字句を書き替えられた場合。
 - (3) お買い上げ後の設置場所の移動、輸送、落下などによる故障および損傷。
 - (4) 使用上の誤り、あるいは不当な改造や修理による故障および損傷。
 - (5) 火災、塩害、ガス害、地震、落雷、および風水害、その他天災地変、あるいは異常電圧などの外部要因による故障および損傷。
 - (6) 他の機器に起因して本製品が故障を生じた場合。
 - (7) 船舶等に搭載された場合に生じた故障および損傷。
 - (8) 出張修理を行う場合は、出張に要する実費を申し受けます。
4. 本書は、日本国内においてのみ有効です。 This warranty is valid only in Japan.
5. 補修用性能部品の保有期間
 - 当社はこの空気清浄機の補修用性能部品を、製品の製造打ち切り後5年保有しています。
 - 補修用性能部品とは、その製品の機能を維持するために必要な部品です。
 - この保証書は本書に明示した期間、条件のもとにおいて無料修理をお約束するものです。
従って、この保証書によって保証書を発行している者（保証責任者）、およびそれ以外の事業者に対するお客様の法律上の権利を制限するものではありませんので、保証期間経過後の修理などについてご不明の場合は、お買い上げの販売店、または「お客様相談窓口」 **P.16** にお問い合わせください。

長年ご使用の場合は商品の点検を！

こんな症状は
ありませんか？

- さわるとピリピリと電気を感じる。
- コゲ臭いにおいがしたり、運転中に異常な音や振動がする。
- USBケーブルに深いキズや変形がある。
- その他の異常や故障がある。

症状に心当たりがございましたら、故障や事故の防止のため、使用を中止しUSBケーブルを電源から抜き、お買い上げの販売店、または「お客様相談窓口」 **P.16** にご連絡ください。

お客様相談窓口

■ メールでのお問い合わせ

masscfujico@kfjc.co.jp

■ 使用方法や修理などの各種ご相談

株式会社マスクフジコー

 **0120-80-2450**

月～金 / 9:00～17:00(祝日・年末年始は除く)

■ 「光除菌」に関する詳しい情報は

<https://www.massc.jp/>



【販売元】

株式会社マスクフジコー

〒802-0077

北九州市小倉北区馬借1丁目5-18

ランドスペース馬借2F

【製造元】

株式会社フジコー

若松響工場

〒808-0021

北九州市若松区響町1丁目110-5